

## SAVONA

Dit hoogglans witte acryl bad heeft een modern loftachtig design en is uitermate geschikt voor twee personen naast elkaar. Savona is ook het grootste bad in het assortiment van de acryl baden van Riho. De overloop is zo onder de -in het ontwerp geïntegreerde zwarte hoofdsteen geplaatst, dat de waterhoogte maximaal is. In de bodem bevindt zich een pop-up. Het voeteneind is vrij verticaal, waardoor een ruime bodemmaat is gecreëerd.



Riho acryl baden zijn gemaakt van hoogwaardig acryl, versterkt en door en door wit van kleur. De acryl baden zijn UV-bestendig. Het materiaal is volledig poriënvrij. Kalk hecht slecht waardoor er geen bacteriën achterblijven. Daarom zijn de baden gemakkelijk schoon te maken. Het oppervlak is aangenaam warm. Standaard bevat het bad geen potenset en overloop/afvoer.

Artikelnr.	L x B x H (cm)	Volume* (ltr)	Gewicht (kg)	Water hoogte (cm)	Optie Rihopool**
<b>B065001005</b>	190 x 130 x 48	370	38	40	Air / Flow / Joy / Bliss

\* Het volume van het bad is inclusief het gemiddelde volume van twee personen.

\*\* Bij Rihopool whirlpoolsystemen is de pootset inbegrepen.

AIR

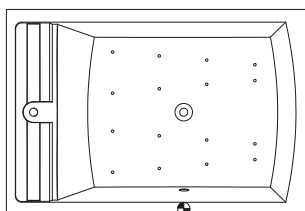

16 aerojets

FLOW

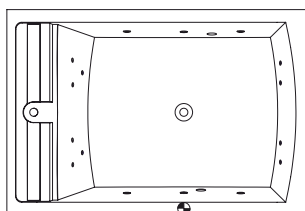

6+6+4 hydrojets

JOY

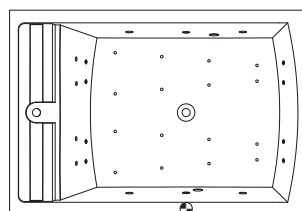

16 aerojets | 6+8+4 hydrojets

BLISS

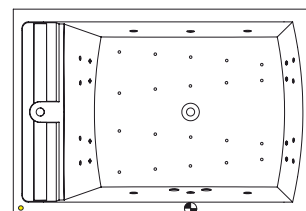

20 aerojets | 6+8+8 hydrojets

## Inclusief



Savona/Anna Hoofdkussen

## Additioneel aan te schaffen

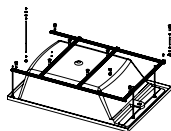

POOTSET16  
207100

Bij whirlpools is de pootset inbegrepen!



Clic-clac badafvoer  
208872

## Optioneel aan te schaffen

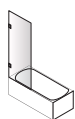

Zie volgende pagina

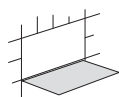

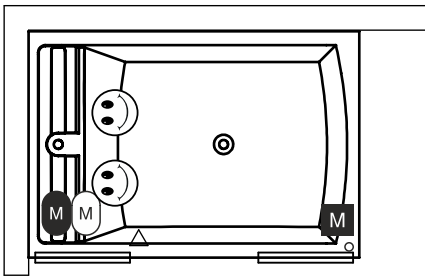

Inspectie luik  
207019

Rechter type

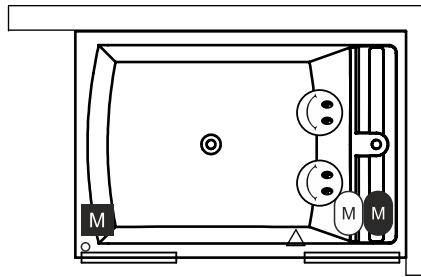

Linker type



-  Motor in Air of Flow (Hydro of Aero)  
Hydro motor in Joy en Bliss (Hydro + Aero)
-  Aero Motor in Joy en Bliss (Hydro + Aero)
-  2e Hydromotor in Bliss
-  Bediening
-  Cleanpool dop
-  Service luik

## Badscherm

Scandic X107	Scandic X108	Scandic X109	Scandic X109V	Scandic X409	Scandic X500	Novik Z107	Novik Z500	Grid GB501	Lucid GD501
--------------	--------------	--------------	---------------	--------------	--------------	------------	------------	------------	-------------

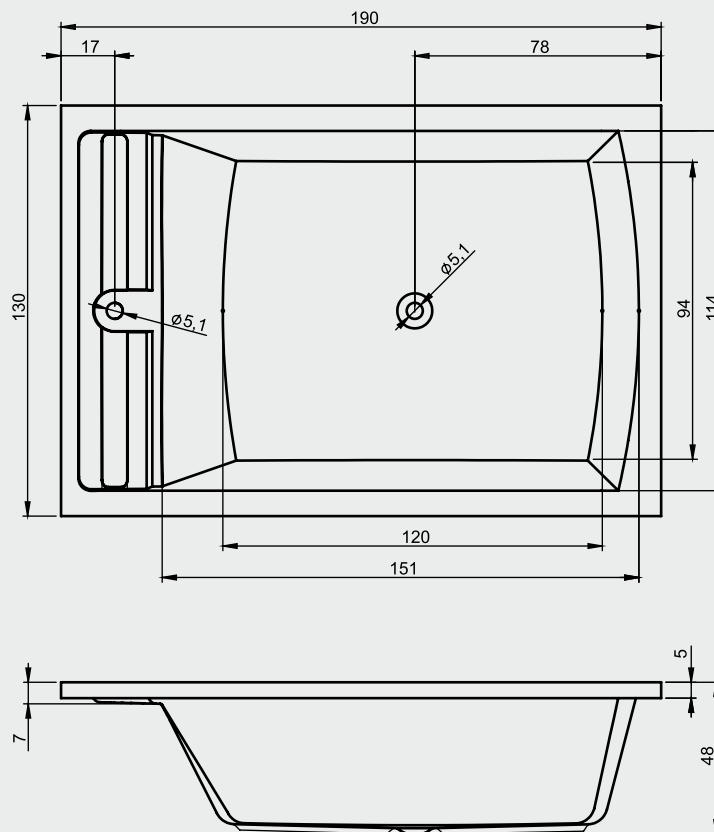

Data onder voorbehoud van wijzigingen